

DREAMVEIL Арт. 35124

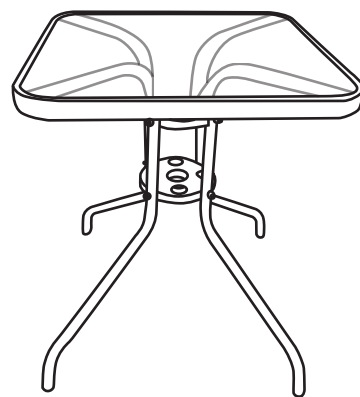

САДОВЫЙ СТОЛ

Руководство пользователя

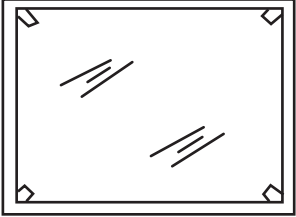
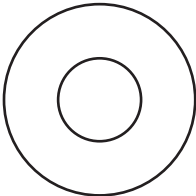

- Перед началом сборки убедитесь, что все детали и крепеж присутствуют и соответствуют списку в инструкции.
 - Ознакомьтесь со всей инструкцией до начала сборки — это поможет избежать ошибок.
- Следуйте шагам строго по порядку, не пропуская этапов.
- Собирайте и устанавливайте изделие на ровной поверхности.
 - Обеспечьте достаточное пространство для комфортной работы.
 - Не применяйте чрезмерную силу — это может повредить изделие.

ДЕТАЛИ СТОЛА

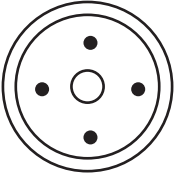
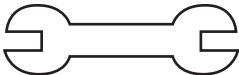
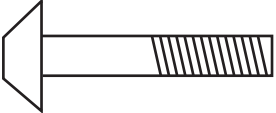
<p>(A)</p>  <p>x1</p>	<p>(E)</p>  <p>x8</p>
<p>(B)</p>  <p>x4</p>	<p>(F)</p>  <p>x4</p>
<p>(C)</p>  <p>x2</p>	<p>(G)</p>  <p>x1</p>
<p>(D)</p>  <p>x8</p>	

ПОЭТАПНАЯ СХЕМА СБОРКИ

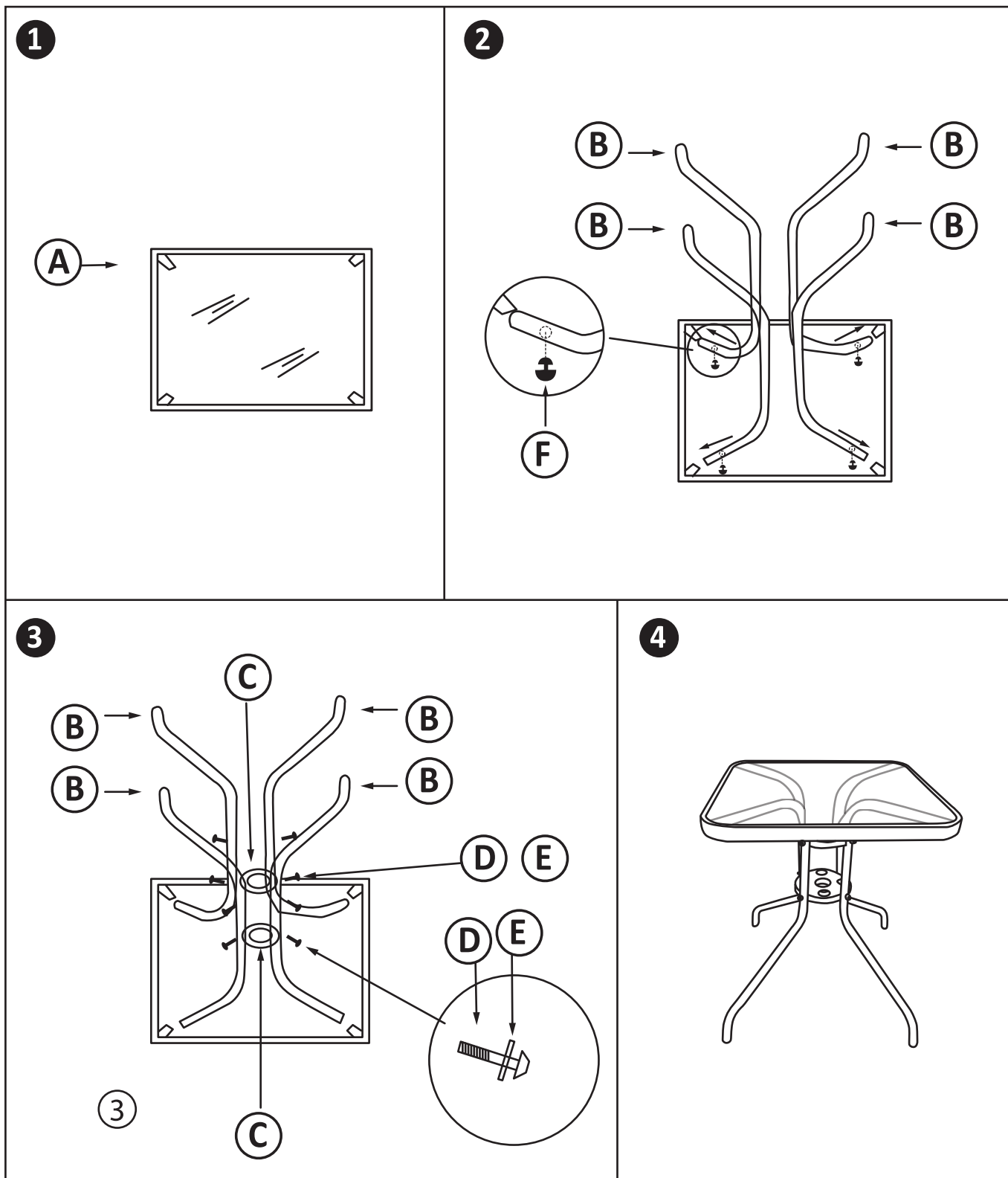

ПРАВИЛА ЭКСПЛУАТАЦИИ И УХОДА ЗА ИЗДЕЛИЕМ

- Стол садовый предназначен для использования на открытыхх и закрытых площадках (температура от -10°C до $+40^{\circ}\text{C}$, относительная влажность воздуха 30–70%). Изделия рассчитаны на бытовое использование.
- Избегайте установки вблизи источников открытого огня, отопительных приборов.
- Не допускайте попадания химически активных веществ на изделие.
- Максимально допустимая равномерно распределённая нагрузка на стол - 75 кг.
- Чистку поверхностей изделия производите слегка влажной тканью. При необходимости используйте специальные чистящие средства, в соответствии с их инструкцией.
- Не используйте абразивные средства, растворители, ацетон, спирт и другие агрессивные химикаты.

УСЛОВИЯ ГАРАНТИИ

Гарантия на изделие составляет 6 месяцев с даты покупки при условии соблюдения правил сборки, эксплуатации и ухода.

Изготовитель: Ханчжоу Кайфань Е-коммерс Компани Лимитед
 Адрес: Комплексив Билдинг, Сауф Индустриал Фанкционал Ареа, Мэйчэн Таун, Цзяньдэ Сити, Чжэцзян Провинс, Китай.
Импортер в РФ / организация, уполномоченная на принятие претензий от потребителей: ООО «ТД Компания Дефендер»
 Адрес: 127030 г. Москва, вн.тер.г. муниципальный округ Тверской, ул. Суцёвская, д. 27, строение 2, этаж 3, помещение III, комната 3, офис 63.
 Дата изготовления (месяц, год) и номер партии указаны на упаковке

